

vtech[®]
Baby

Návod k použití

Tut Tut
Autíčka [®]

Závodní rampa



© 2016 VTech
Printed in China
91-002990-015 ©

Milí rodiče,

všimli jste si někdy, nádherného výrazu tváře Vašeho dítěte když poznává nebo objevuje nové věci? Jsou to snad ty nejskvělejší momenty, kterými odměňuje dítě svoje rodiče. Právě pro tyto krásné chvílky, vyvíjí firma VTech s největší pečlivostí, hračky pro malé děti, kojence i batolata.

Tyto jedinečné interaktivní hračky přímo reagují na to, co děti dělají přirozeně – hrají si! Použití inovativních technologií při vývoji a výrobě těchto hraček, umožňuje interaktivně reagovat na podněty dítěte, takže se každá hra stává zábavnou a jedinečnou. Učí děti, přiměřeně k jejich věku, pojmy jako jsou první slova, čísla, tvary, barvy nebo hudbu. Ještě důležitější je, že VTech výukové hračky rozvíjejí duševní a fyzické schopnosti dítěte tím, že inspirují, poutají i učí.

Ve Vtech, víme, že dítě má schopnost dělat velké věci. To je důvod, proč jsou všechny naše elektronické vzdělávací hračky navrženy tak, aby pomáhaly rozvoji dětské mysli a zároveň jim umožnily rozvíjet jejich ostatní dovednosti. Děkujeme vám za důvěru, kterou jste projeвили nákupem hračky VTech. Je nám velikou ctí, že jste nám dali možnost se podílet na učení a vývoji Vašeho dítěte.

S úctou

Vaši přátelé z VTech

Více informací o vzdělávacích hračkách VTech najdete na www.vtechcz.cz

ÚVOD

Děkujeme vám za zakoupení vzdělávací hračky – Vtech® Závodní rampa pro Tut-Tut Autíčka®

Užijte si spoustu zábavy se Závodní rampou od Vtech®. Přeskupením jednotlivých částí můžete vytvořit Dvojitou rampu, Rychlou dráhu nebo Skokanský můstek. Každý díl je určen pro malé ručičky, takže Vaše dítě může procvičovat jemnou motoriku při spojování dílů s dalšími herními sestavami pro Tut-Tut Autíčka®. (Každá se prodává samostatně). Čas strávený hrou je zároveň dobrou školou pro Vaše dítě.

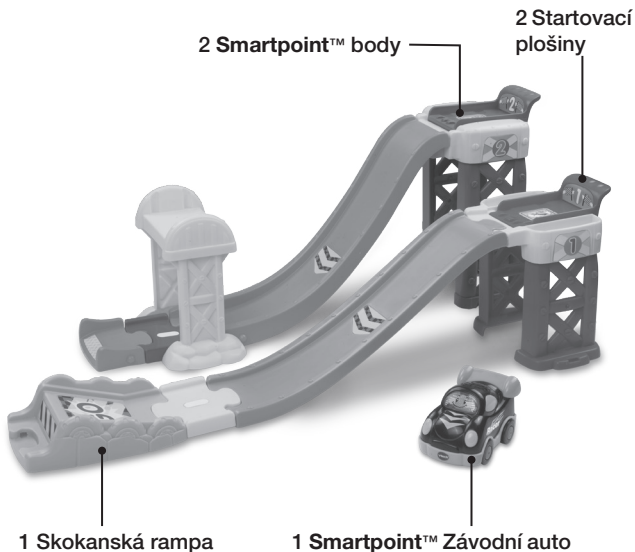

OBSAH BALENÍ



Jedno SmartPoint™
Závodní auto



Jedna malá plošina se
SmartPoint™ body



Dvě malé
podpěrné stěny



Jedna velká plošina se
SmartPoint™ body



Dvě velké
podpěrné stěny

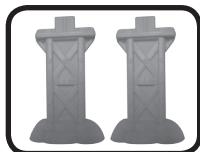

Dvě mostní opěry



Jeden most



Dvě svažující se
dráhy



Dva spojovací díly



Dva různé
skokanské díly

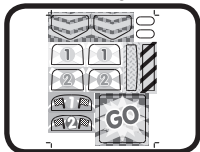

Dva archy
s etiketami



Jeden návod
k obsluze

VAROVÁNÍ: Veškeré obalové materiály, jako jsou pásky, plastové fólie, balicí zámky a značení nejsou součástí této hračky a musí být pro bezpečnost vašeho dítěte zlikvidovány.

POZNÁMKA: Prosím, uchovejte tento návod k použití, protože obsahuje důležité informace.

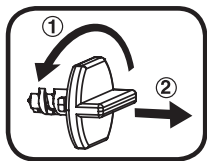

Odemkněte obalové zámky:

- 1 Otočte obal zámku proti směru hodinových ručiček několikrát.
- 2 Vytáhněte a odstraňte zámek obalu.

ZAČÍNÁME

INSTALACE BATERIÍ

1. Ujistěte se, že je přístroj vypnutý.
2. Najděte kryt baterie na spodní straně auta. Pomocí mince nebo šroubováku povolte šroubek.
3. Vložte 2 nové "AAA" (AM-4 / LR03). Baterie vložte podle nákresu uvnitř pouzdra. (Pro dostatečný výkon se doporučuje používání nových alkalických baterií).
4. Nasaďte kryt baterie a dotáhněte šroub.

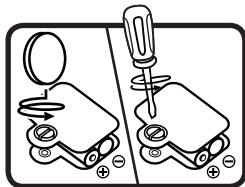

UPOZORNĚNÍ PRO BATERIE

- Pro maximální výkon používejte nové alkalické baterie.
- Používejte pouze baterie stejného nebo ekvivalentního typu, tak jak je doporučeno.
- Nemíchejte různé typy baterií: alkalické, standardní (carbonzinc) nebo dobíjecí (Ni-Cd, Ni-MH), nebo nové a použité baterie.
- Nepoužívejte poškozené baterie.
- Vložte baterie správnou polaritou.
- Zabraňte zkratu kontaktů baterie.
- Vyjměte vybité baterie z hračky.
- Vyjměte baterie při delším nepoužívání.
- Nevhazujte baterie do ohně.
- Nedobíjejte nedobíjecí baterie.
- Vyjměte dobíjecí baterie z hračky před nabíjením.
- Nabíjecí baterie lze dobíjet pouze pod dozorem dospělého člověka.

Likvidace baterií a výrobků



Přeškrtnuté symboly popelnic na produktech, bateriích, nebo na jejich obalu, znamená, že nesmí být likvidovány s domácím odpadem, protože obsahují látky, které mohou být škodlivé pro životní prostředí a lidské zdraví.



Symboly chemikálií Hg, Cd nebo Pb, pokud jsou vyznačeny, ukazují, že baterie obsahuje více než stanovené hodnoty rtuti (Hg), kadmia (Cd) nebo (Pb) olova v baterii. Nařízení(2006/66/EC).

Silný pruh u popelnice znamená, že produkt byl uveden na trh po 13. srpnu 2005.

Pomáhejte zodpovědně chránit životní prostředí při likvidaci svého výrobku nebo baterie.

Pro více informací prosím navštivte:

www.ekokom.cz

www.asekol.cz

www.asekol.sk

www.recyclenow.com

Polepte, prosím, jednotlivé díly etiketami podle čísel, tak jak je vyobrazeno níže:

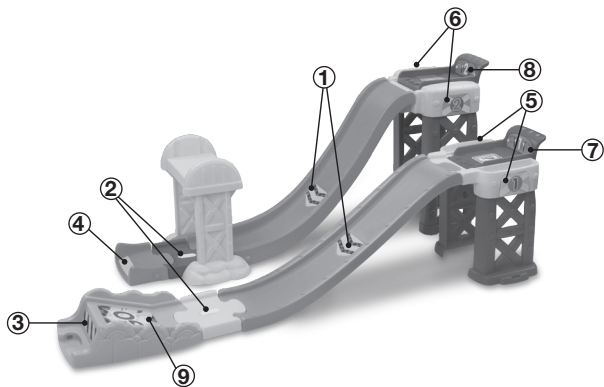

NÁVOD K MONTÁŽI

Pro bezpečnost Vašeho dítěte je důležité, aby VTech® Tut-Tut Autíčka® Závodní rampa, sestavovala dospělá osoba.

1. Připevněte malou plošinu se SmartPoint™ body na malé podpěrné stěny. Pokud do sebe správně zapadnou uslyšíte cvaknutí. Jakmile jsou díly spojeny, nemohou být odděleny.

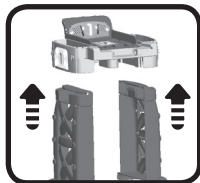

2. Připevněte velkou plošinu se SmartPoint™ body na velké podpěrné stěny. Pokud do sebe správně zapadnou uslyšíte cvaknutí. Jakmile jsou díly spojeny, nemohou být odděleny.

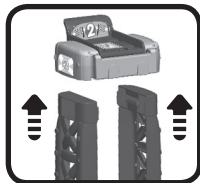

3. Připevněte mostní podpěry k mostu. Pokud do sebe správně zapadnou uslyšíte cvaknutí. Jakmile jsou díly spojeny, nemohou být odděleny.

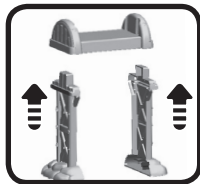

Po výše uvedených krocích, spojte tyto části rampy podle toho, kterou ze tří možností sestavy si vyberete.



Dvojitá rampa



Skokanský můstek

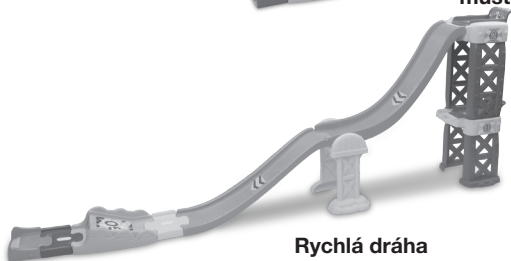

Rychlá dráha

Nyní jste připraveni si hrát! Používejte rampu samostatně, nebo ji lze propojit s jinými herními prvky pro Tut-Tut Autíčka® (každý se prodává samostatně).

Poznámka: Autíčka SmartPoint™ reagují na místech SmartPoint™ různými frázemi, hudbou nebo zábavnými zvukovými efekty (každé autíčko je prodáváno samostatně).

FUNKCE AUTÍČKA

1. ON/OFF VYPÍNAČ

Dodávku zapneme posunutím vypínače umístěného na podvozku do polohy (⏻). Vypneme vrácením do polohy (●).

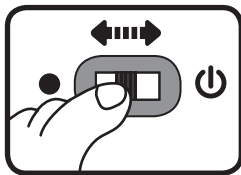

2. AUTOMATICKÉ VYPNUTÍ

Pro zachování životnosti Vašich baterií se přístroj automaticky vypne po 60 sekundách bez činnosti. Automaticky se zase zapne stiskem světelného tlačítka.

Poznámka: Přístroj je nastaven do předváděcího módu. Po vyjmutí z obalu, přístroj vypněte. Po opětovném zapnutí už bude normálně fungovat.

SMARTPOINT™ DOVEDNOSTI AUTÍČKA

1. Po zapnutí bude autíčko blikat a ozvou se zvuky, písňe a věty.

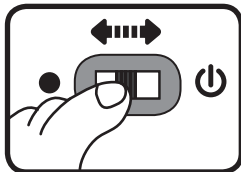

2. Aby se ozvaly další zvuky, písňe a věty stiskněte svítící tlačítko. Světlo bude při zvucích blikat.



3. Při rozjetí autíčka uslyšíte zvuky a melodie. Všechny zvuky jsou doprovázeny blikáním.



4. Pro větší zábavu při hře je, díky speciálnímu systému SmartPoint™, autíčko schopné interaktivně komunikovat s Vtech® Závodní rampou pro Tut-Tut Autíčka®. Autíčko interaktivně komunikuje i s ostatními herními sestavami Vtech® Tut-Tut Autíčka®. (Každá z nich se prodává samostatně.)

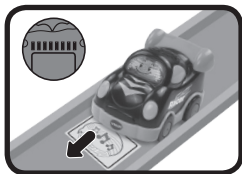

PÉČE A ÚDRŽBA

1. Udržujte hračku čistou pomocí otíráním vlhkým hadříkem.
2. Udržujte hračku mimo přímé sluneční záření, zdroje tepla a vody.
3. Pokud nebudete hračku delší dobu používat vyjměte baterie.
4. Nepouštějte hračku na tvrdý povrch, nevystavujte ji vlhkosti ani vodě.

ŘEŠENÍ PROBLÉMŮ

Pokud z nějakého důvodu výrobek přestane fungovat postupujte prosím takto:

1. Prosím, vypněte přístroj.
2. Přerušete napájení vyjmutím baterií.
3. Nechte výrobek několik málo minut odpočinout, poté vyměňte baterie.
4. Zapněte. Přístroj by měl nyní opět fungovat.
5. V případě, že výrobek stále nefunguje, vyměňte baterie za zcela novou sadu baterií.

DŮLEŽITÉ UPOZORNĚNÍ:

Vytváření a rozvoj Vtech® výukových produktů, je doprovázeno vysokou zodpovědností, a skutečností, že Vtech® bere tento úkol vážně. Snažíme se, abychom zjistili co nejpřesnější informace, které tvoří hodnotu výrobků. K chybám však někdy může dojít. Je důležité, abyste věděli, že stojíme za svými produkty a předali nám vaše názory na naše zákaznické oddělení.

Oddělení služeb na 01235 546810 (z Velké Británie – anglicky), nebo 44 1235546810 (mimo Velkou Británii – anglicky) nebo +420 565 321 695 (pro ČR a SR).

CLASS 1
LED PRODUCT

vtech[®]
Baby

Návod na použitie

Tut Tut
Autíčka [®]

Závodná rampa

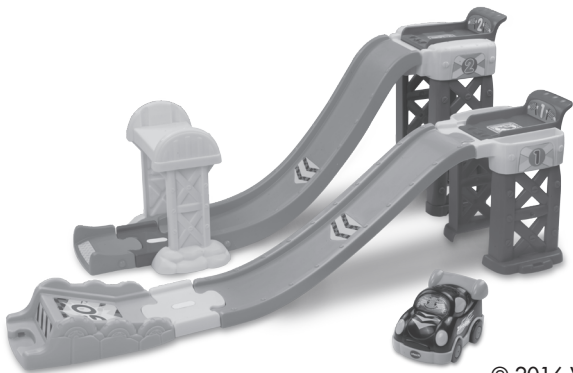

© 2016 VTech
Printed in China
91-002990-015 

Milí rodičia,
všimli ste si niekedy, nádherného výrazu tváre Vášho dieťaťa keď spoznáva alebo objavuje nové veci? Sú to snáď tie najskvelejšie momenty, ktorými odmeňuje dieťa svojich rodičov. Práve pre tieto krásne chvíľky, vyvíja firma VTech s najväčšou starostlivosťou, hračky pre malé deti, dojčatá aj batolátá.

Tieto jedinečné interaktívne hračky priamo reagujú na to, čo deti robia prirodzene - hrajú si! Použitie inovatívnych technológií pri vývoji a výrobe týchto hračiek, umožňuje interaktívne reagovať na podnety dieťaťa, takže sa každá hra stáva zábavnou a jedinečnou. Učí deti, primerane k ich veku, pojmy ako sú prvé slová, čísla, tvary, farby alebo hudbu. Ešte dôležitejšie je, že VTech výukové hračky rozvíjajú duševné a fyzické schopnosti dieťaťa tým, že inšpirujú, pútajú aj učí.

Vo Vtech, vieme, že dieťa má schopnosť robiť veľké veci. To je dôvod, prečo sú všetky naše elektronické vzdelávacie hračky navrhnuté tak, aby pomáhali rozvoju detskej mysle a zároveň im umožnili rozvíjať ich ostatné zručnosti. Ďakujeme vám za dôveru, ktorú ste prejavili kúpou hračky VTech. Je nám veľkou ctou, že ste nám dali možnosť sa podieľať na učeníu a vývoji Vášho dieťaťa.

S úctou
Vaši priatelia z VTech

Viac informácií o vzdelávacích hračkách VTech nájdete na
www.vtech.sk

ÚVOD

Ďakujeme Vám za zakúpenie vzdelávacej hračky -Vtech® Závodná rampa pre Tut-Tut Autíčka

Užite si veľa zábavy so Závodnou rampou od Vtech®. Preskupením jednotlivých častí môžete vytvoriť Dvojitú rampu, Rýchlu dráhu alebo Skokanský mostík. Každý diel je určený pre malé ručičky, takže Vaše dieťa môže precvičovať jemnú motoriku pri spájaní dielov s ďalšími hernými zostavami pre Tut-Tut Autíčka®. (Každá sa predáva samostatne). Čas strávený hrou je zároveň dobrou školou pre Vaše dieťa.

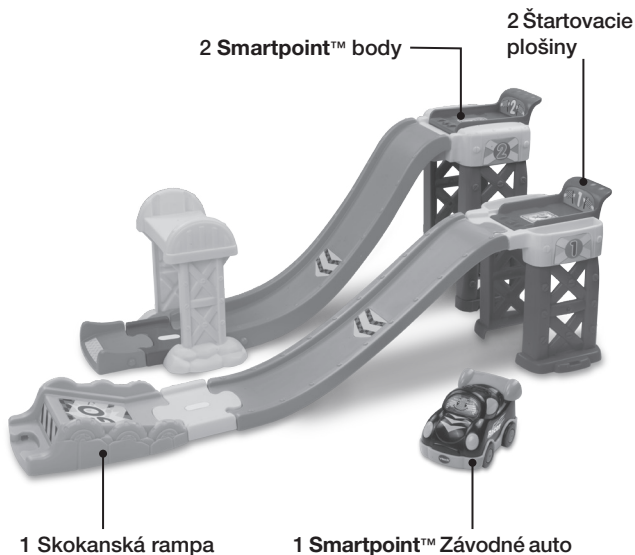

OBSAH BALENIA



Jedno SmartPoint™
Závodné auto



Jedna malá plošina so
SmartPoint™ bodmi



Dve malé
podperné steny



Jedna veľká plošina so
SmartPoint™ bodmi



Dve veľké
podperné steny

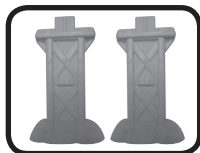

Dve mostné opory



Jeden most



Dve zvažujúce
sa dráhy



Dva spojovacie diely



Dva rôzne
skokanské diely

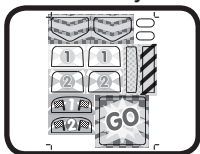

Dva háčky
s etiketami



Jeden návod na
obsluhu

VAROVANIE: Všetky obalové materiály, ako sú pásy, plastové fólie, baliace zámky a značenie nie sú súčasťou tejto hračky a musia byť pre bezpečnosť vášho dieťaťa zlikvidované.

POZNÁMKA: Prosím, uchovajte tento návod na použitie, pretože obsahuje dôležité informácie.

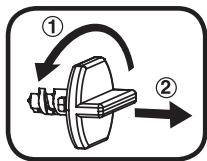

Odomknite obalové zámky:

- 1 Otočte obal zámku proti smeru hodinových ručičiek niekoľkokrát.
- 2 Vytiahnite a odstráňte zámok obalu.

ZAČÍNAME

INŠTALÁCIA BATÉRIÍ

1. Uistite sa, že je zariadenie vypnuté.
2. Nájdite kryt batérie na spodnej strane auta. Pomocou mince alebo skrutkovača povolte skrutku.
3. Vložte 2 nové "AAA" (AM-4 / LR03). Batérie vložte podľa nákresu vnútri puzdra. (Pre dostatočný výkon sa odporúča používanie nových alkalických batérií).
4. Nasaďte kryt batérie a dotiahnite skrutku.

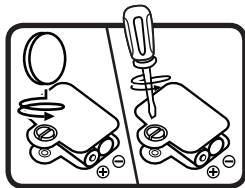

UPOZORNENIE PRE BATÉRIE

- Pre maximálny výkon používajte nové alkalické batérie.
- Používajte iba batérie rovnakého alebo ekvivalentného typu, tak ako sa odporúča.
- Nemiešajte rôzne typy batérií: alkalické, štandardné (carbonzinc) alebo dobíjacie (Ni-Cd, Ni-MH), alebo nové a použité batérie.
- Nepoužívajte poškodené batérie.
- Vložte batérie správnou polaritou.
- Zabráňte skratu kontaktov batérie.
- Vyberte vybité batérie z hračky.
- Vyberte batérie pri dlhšom nepoužívaní.
- Nevhadzujte batérie do ohňa.
- Nedobíjajte nedobíjacie batérie.
- Vyberte dobíjacie batérie z hračky pred nabíjaním.
- Nabíjacie batérie možno dobíjať iba pod dozorom dospelého človeka.

Likvidácia batérií a výrobkov

Prečiarknuté symboly popolníc na produktoch, batériách, alebo na ich obale, znamenajú, že nesmie byť likvidované s domácim odpadom, pretože obsahujú látky, ktoré môžu byť škodlivé pre životné prostredie a ľudské zdravie.



Symboly chemikálií Hg, Cd alebo Pb, ak sú vyznačené, ukazujú, že batéria obsahuje viac ako stanovené hodnoty ortuti (Hg), kadmia (Cd) alebo (Pb) olova v batérii. Nariadenie (2006/66 / EC).



Silný pruh u popolnice znamená, že výrobok bol uvedený na trh po 13. auguste 2005.

Pomáhajte zodpovedne chrániť životné prostredie pri likvidácii svojho výrobku alebo batérie.

Pre viac informácií prosím navštívte:

www.ekokom.cz

www.asekol.cz

www.asekol.sk

www.recyclenow.com

Polepte, prosím, jednotlivé diely etiketami podľa čísel, tak ako je vyobrazené nižšie:

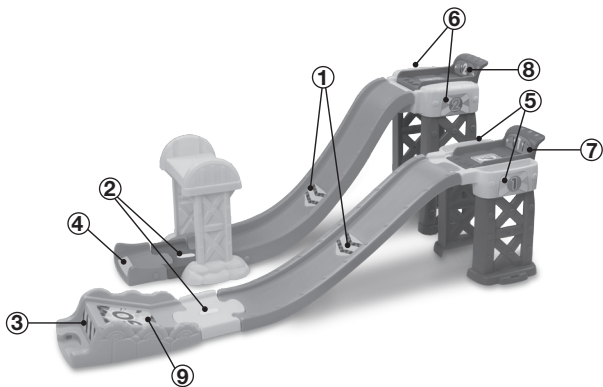

NÁVOD K MONTÁŽI

Pre bezpečnosť Vášho dieťaťa je dôležité, aby VTech® Tut-Tut Autíčka® Závodná rampa, zostavovala dospelá osoba.

1. Pripevnite malú plošinu so SmartPoint™ bodmi na malé podperné steny. Pokiaľ do seba správne zapadnú začujete cvaknutie. Akonáhle sú diely spojené, nemôžu byť oddelené.

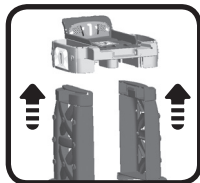

2. Pripevnite veľkú plošinu so SmartPoint™ bodmi na veľké podperné steny. Pokiaľ do seba správne zapadnú začujete cvaknutie. Akonáhle sú diely spojené, nemôžu byť oddelené.

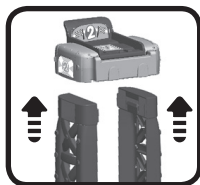

3. Pripevnite mostné podpery k mostu. Pokiaľ do seba správne zapadnú začujete cvaknutie. Akonáhle sú diely spojené, nemôžu byť oddelené.

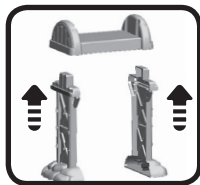

Po vyššie uvedených krokoch, spojte tieto časti rampy podľa toho, ktorú z troch možností zostavy si vyberiete.



Dvojitá dráha



Skokanský mostík

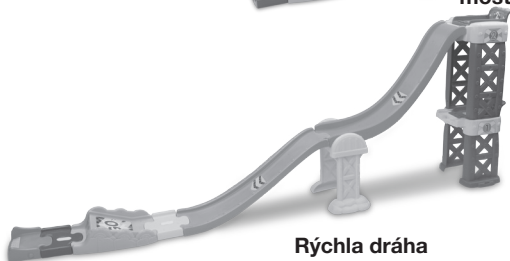

Rýchla dráha

Teraz ste pripravení sa hrať! Používajte rampu samostatne, alebo ju možno prepojiť s inými hernými prvkami pre Tut-Tut Autíčka® (každé sa predáva samostatne).

Poznámka: Autíčka SmartPoint™ reagujú na miestach SmartPoint™ rôznymi frázami, hudbou alebo zábavnými zvukovými efektmi (každé autíčko je predávané samostatne).

FUNKCIE AUTÍČKA

1. ON/OFF VYPÍNAČ

Dodávku zapneme posunutím vypínača umiestneného na podvozku do polohy (⏻). Vypneme vrátením do polohy (●).

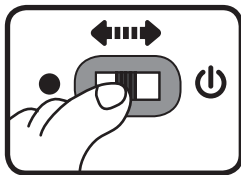

2. AUTOMATICKÉ VYPNUTIE

Pre zachovanie životnosti Vašich batérií sa prístroj automaticky vypne po 60 sekundách bez činnosti. Automaticky sa zase zapne stlačením svetelného tlačidla.

Poznámka: Prístroj je nastavený do predvádzacieho módu. Po vybratí z obalu, prístroj vypnite. Po opätovnom zapnutí už bude normálne fungovať.

SMARTPOINT™ ZRUČNOSTI AUTÍČKA

1. Po zapnutí bude autíčko blikať a ozvú sa zvuky, piesne a vety.

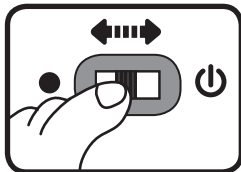

2. Aby sa ozvali ďalšie zvuky, piesne a vety stlačte svietiace tlačidlo. Svetlo bude pri zvukoch blikať.



3. Pri rozbehnutí autíčka počujete zvuky a melódie. Všetky zvuky sú sprevádzané blikaním.



4. Pre väčšiu zábavu pri hre je, vďaka špeciálnemu systému SmartPoint™, autíčko schopné interaktívne komunikovať s Vtech® Závodné rampou pre Tut-Tut Autíčka®. Autíčko interaktívne komunikuje aj s ostatnými hernými zostavami Vtech® Tut-Tut Autíčka®. (Každá z nich sa predáva samostatne.)

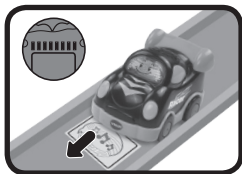

STAROSTLIVOSŤ A ÚDRŽBA

1. Udržujte hračku čistú pomocou utieraním vlhkou handričkou.
2. Udržujte hračku mimo priame slnečné žiarenie, zdroje tepla a vody.
3. Ak nebudete hračku dlhšiu dobu používať vyberte batérie.
4. Nepúšťajte hračku na tvrdý povrch, nevystavujte ju vlhkosti ani vode.

RIEŠENIE PROBLÉMOV

Ak z nejakého dôvodu výrobok prestane fungovať postupujte nasledovne:

1. Prosím, vypnite prístroj.
2. Prerušte napájanie vybratím batérií.
3. Nechajte výrobok niekoľko málo minút oddýchnuť, potom vymeňte batérie.
4. Zapnite. Prístroj by mal teraz opäť fungovať.
5. V prípade, že výrobok stále nefunguje, vymeňte batérie za úplne novú sadu batérií.

DÔLEŽITÉ UPOZORNENIE:

Vytváranie a rozvoj Vtech® výučbových produktov, je sprevádzané vysokou zodpovednosťou, a skutočnosťou, že Vtech® berie túto úlohu vážne. Snažíme sa, aby sme zistili čo najpresnejšie informácie, ktoré tvoria hodnotu výrobkov. K chybám však niekedy môže dôjsť. Je dôležité, aby ste vedeli, že stojíme za svojimi produktmi a odovzdali nám vaše názory na naše zákaznícke oddelenie. Oddelenie služieb na 01235 546810 (z Veľkej Británie – anglicky), alebo 44 1235546810 (mimo Veľkú Britániu – anglicky) alebo +420 565 321 695 (pre ČR a SR).

CLASS 1
LED PRODUCT